

TI车载360环视解决方案

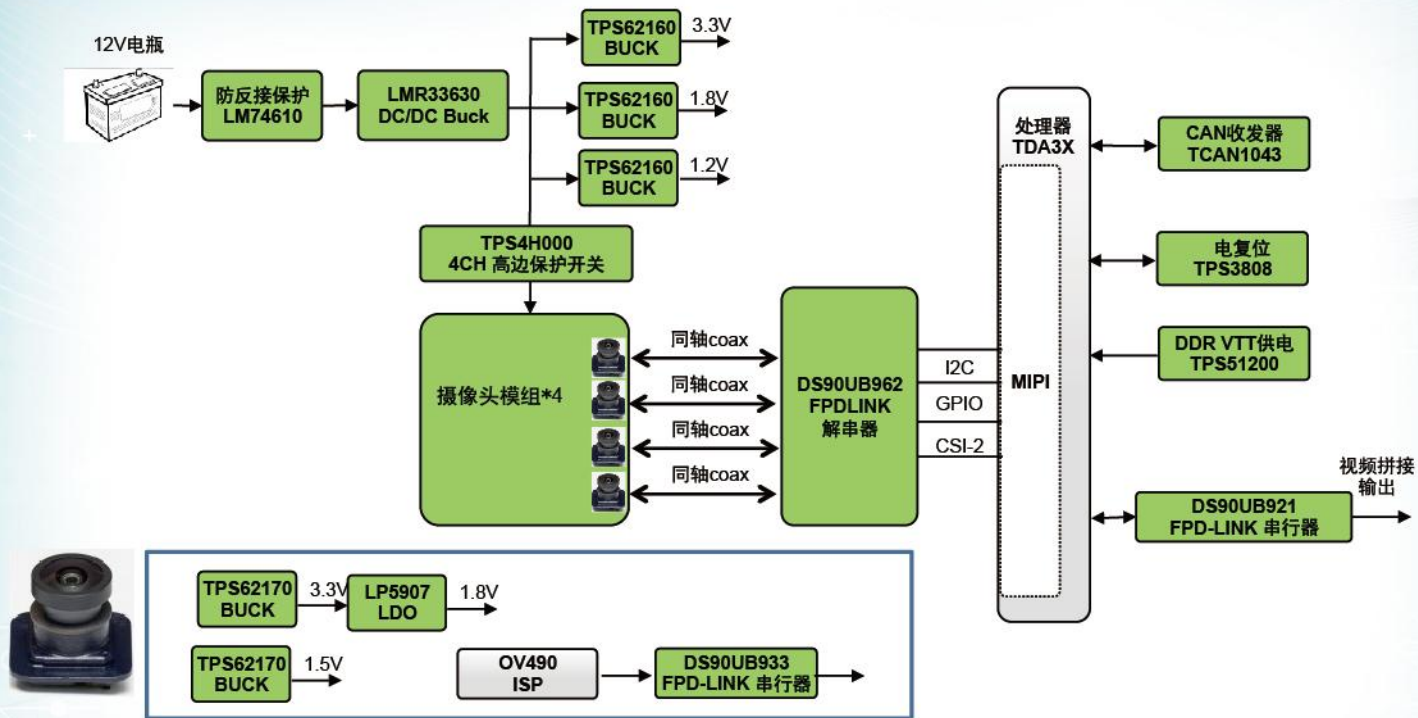

参考设计

TIDA-01005 具有MIPI CSI-2 输出的四摄像头汽车 ADAS 参考设计

TIDA-00262 用于同轴无压缩数字视频且经过优化的汽车类百万像素摄像机模块设计

高压Buck	同步整流		非同步整流		
需求	36V3A 2.1MHZ	36V1A 2.1MHZ	60V3A	40V3.5A	40V0.6A
器件	LMR33630	LM53601	LMR16030	LMR14030	LMR14006
中压Buck	同步整流				
需求	17V1.0A 2.2MHZ	17V0.5A 2.2MHZ			
器件	TPS62160(2mm × 2mm)	TPS62170(2mm × 2mm)			
摄像头串行解串器	摄像头串行器			摄像头解串器	
需求	并行接口120万像素	MIPI接口120万像素	MIPI接口200万像素	配合4个DS90UB933/5	配合4个DS90UB953
器件	DS90UB933-Q1	DS90UB935-Q1	DS90UB953-Q1	DS90UB962-Q1	DS90UB960-Q1
显示串行器	拼接视频输出串行器				
需求	720p视频RGB接口	720p视频OPEN-LDI接口	720p视频HDMI接口	1080P视频HDMI接口	1080P视频OPEN-LDI接口
器件	DS90UB921-Q1	DS90UB927-Q1	DS90UB929-Q1	DS90UB949-Q1	DS90UB947-Q1
B2	TCAN1043 LP5907 TPS3808 TPS4H000 TPS51200 LM74610 TPD1E05U06	带唤醒功能的 FD CAN 收发器 5.5V输入250mA固定电压输出LDO, 82db PSRR, 12uA静态电流 低静态电流可编程延迟上电复位芯片 4通道40V高边开关, 带检测, 保护和诊断功能。 适用于 DDR2、DDR3、DDR3L 和 DDR4 的 VTTREF 3A DDR 终端稳压器 电池防反接保护控制器 单通道0.5pF 超低电容 ESD 保护二极管			

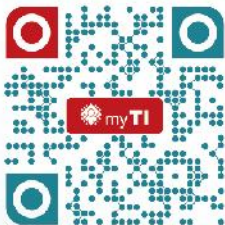





Step 1

扫描左边二维码。

Step 2

点击链接注册。

加入myTI的好处

-  TI store, >3万种产品及工具线上购物体验
-  E2E™ 中文社区: 7/24 全天无休技术支持
-  利用WEBENCH® 设计工具轻松进行设计和模拟
-  参与在线技术支持社区互动
-  私人订制TI最新产品、设计工具、解决方案等信息